

046PA

S 50

Omformare 102

Beskrivning del II
Detaljlista

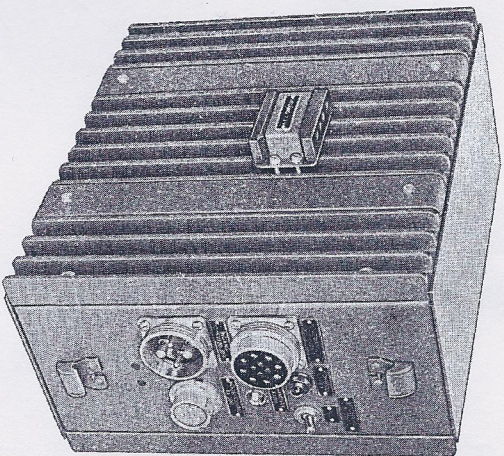

Kungl Arméförvaltningen 1966

046PA

S 50

Omformare 102

Beskrivning del II
Detaljlista

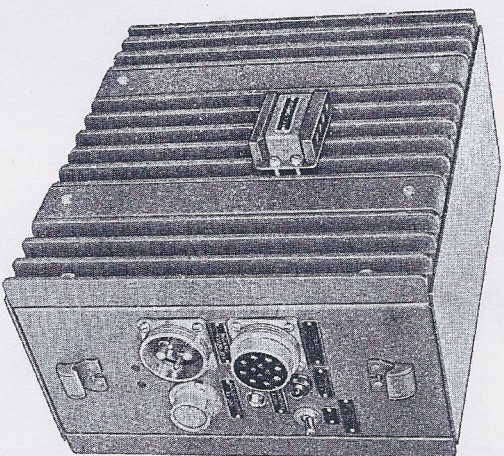

Kungl Arméförvaltningen 1966

SOF 918mm0jmo

(010001-100000)

Innehåll

Allmänt	5
Tekniska data	6
Konstruktion	7
Funktion	12
Service	16
Detaljlista	25

Bilagor

Diagram över verkningsgrad	Bilaga 1
Blockschema	" 2
Kretsschema	" 3
Plint 1, framsida	" 4
Plint 1, baksida	" 5
Plint 2, framsida	" 6
Plint 2, baksida	" 7

Allmänt

Omfornare 102 är i första hand avsedd för strömförsörjning av Ra 12-stationer (Ra 120, Ra 121 och Ra 122), Ra 200 samt Ra 422. Dessutom kan den användas för strömförsörjning av andra radiostationer som erfordrar 7,2, 13,2 eller 27,0 V spänning.

Omfornaren är försedd med hakar för snäpplås på övre och nedre delen av gavlarna, så att omformaren kan spännas fast i fäst ramen i raptblil 915, stabsbil 935, bandv 203 A och raptblil 9033. Den dubbla uppsättningen av hakar gör det möjligt att placera omformaren även i upp och nervänt läge.

Se alltid till att radiostationerna stömförbinds till fordonet, så att störningar från omformaren inte uppstår. I de fall omformaren och radiostationerna inte är monterade i fordon bör stationen stömförbindas med en kort ledning till omformarens stomme eller minuspol.



Bild 1. Omformare 102

■ Kretskort och plintar

Under omformarens bottenplatta ligger ett tryckt kretskort (plint 1) för styrkretsen och under dess lock ett tryckt kretskort för styrosциllator och reläkrets samt en omkopplarpatta för spänningomkopplingen på ingången (12 V- eller 24 V-system). Omkoppling för varje spänningssområde sker genom att man lossar skruvarna på omkopplarpattan, skjuter plattan till ett av ändlägena märkta 12 eller 24 V och drar åt skruvarna med hyfsnyckel (dra åt ganska hårt, så att god kontaktförbindning erhålls).

Kretskorten hålls fast av gummikutisar på bottenplattan och locket. När korten sätts på klämmer gummikutisarna fast dem mot linjaler i stommen. Kabelstämmanorna till kretskorten går till kortens sida för att man skall kunna lyfta upp och vända dem och därmed underlätta åtkomligheten.

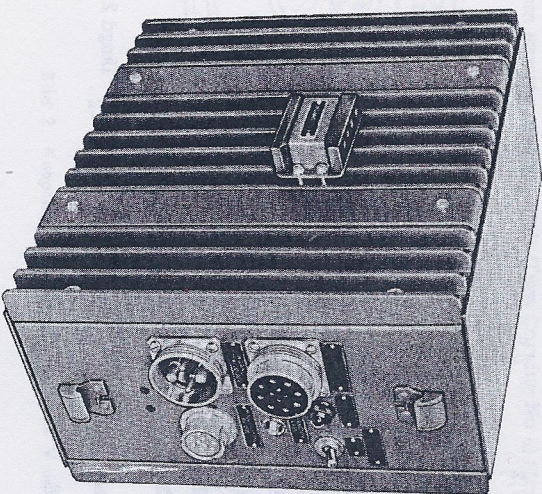
Omkoppling mellan 13,2 V och 27,0 V på utgången av omformaren sker automatiskt genom olika förbindningar i den stiffpropp som ansluts till omformaren. Kopplingen av stiffproppen för 13,2 V och 27,0 V framgår av bild 2.

Omformarens uppbyggnad och komponenternas placering framgår av bilderna 4 - 9 samt bilagorna 2 - 6.



Bild 3. Anslutningsdon



Bild 4. Komponenternas placering

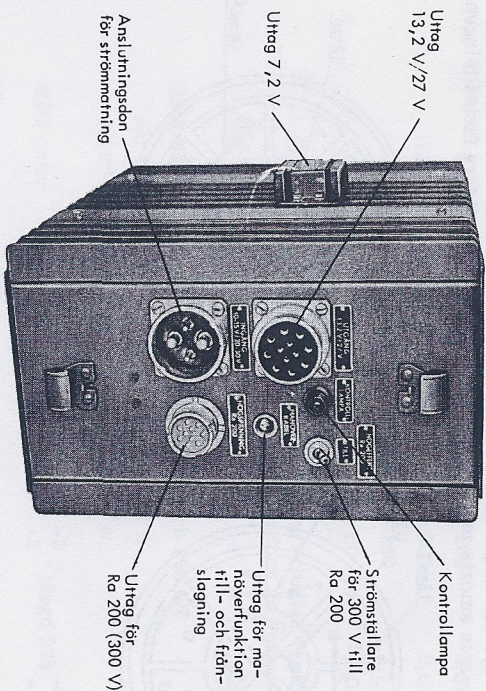

Bild 5. Komponenternas placering

Kyflans för V1 och V2

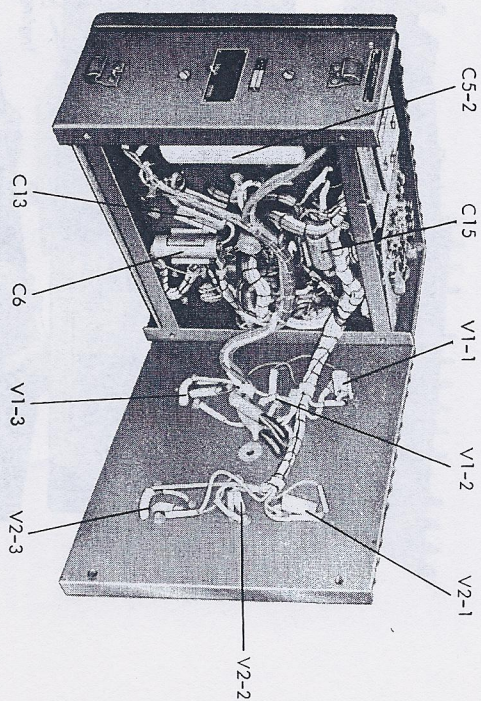

Kyflans för V7, V8, V9, V10, V43, V44

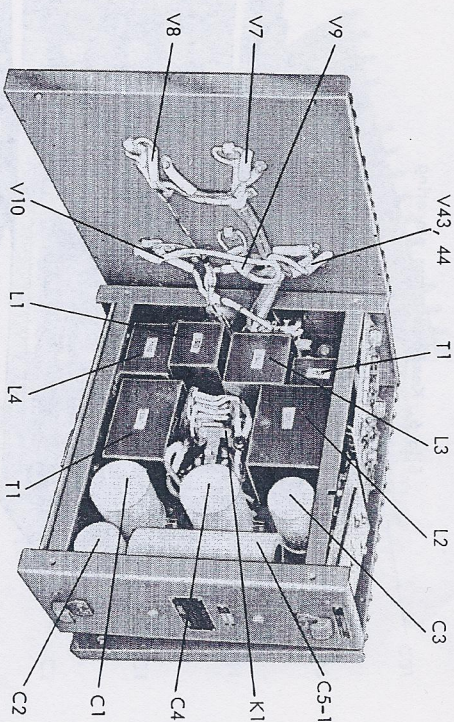
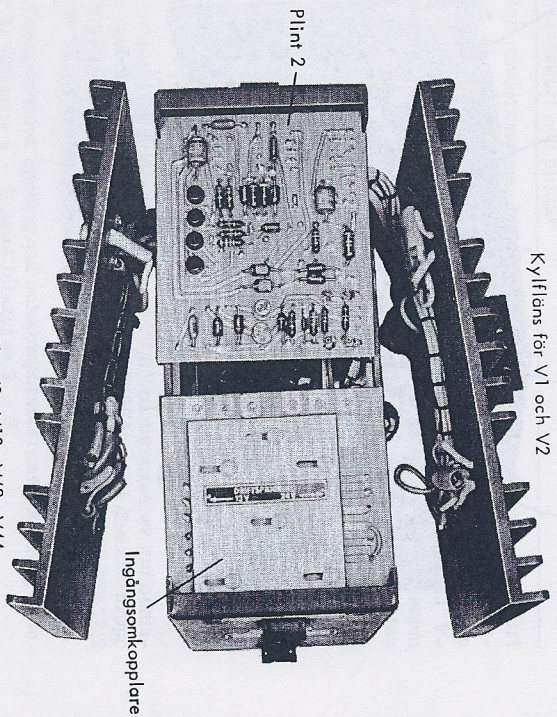
Bild 6. Komponenternas placering

Kyflans för V1 och V2

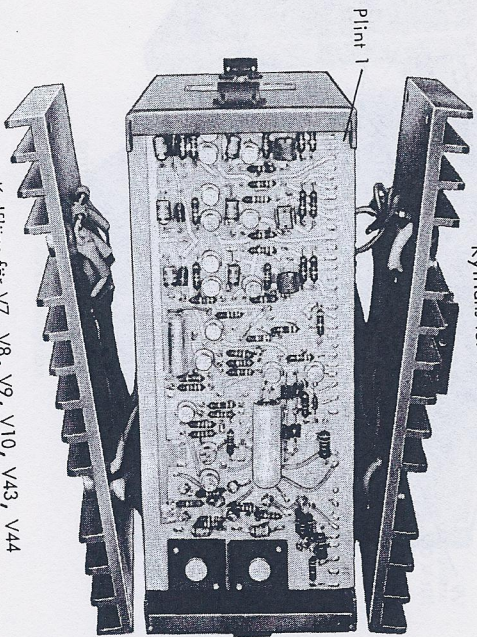

Kyflans för V7, V8, V9, V10, V43, V44

Bild 7. Komponenternas placering



Bild 8. Komponenternas placering



Bild 9. Komponenternas placering

Funktion

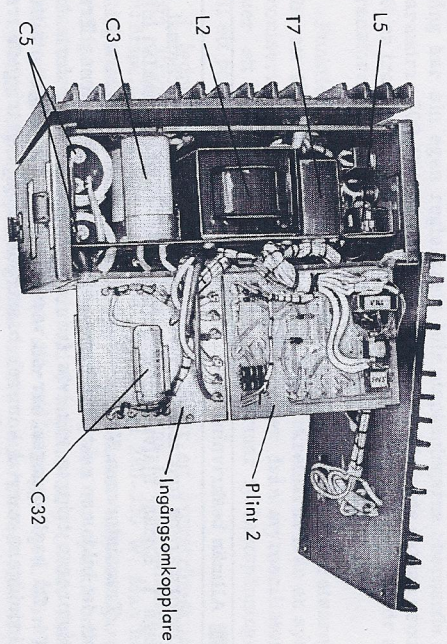
Allmän beskrivning

Omförmarens funktion beskrivs i anslutning till blockschemat, bilaga 1. Endast själva omformardelen är ritad i förenklad form.

Transistorerna V1 och V2 driver huvudtransformatorn T1 så, att det bildas en rektangelformad växelspänning över denna. Transistorerna triggas växelsvis från drivsteget över transformatorn T4. Då baslindningen har ett varvtal som är tio gånger emitterlindningens varvtal kommer basströmmen på den triggade transistoren genom strömåterkoppling att vara en tiondel av emitterströmmen. Drivningen av transformatorn blir alltså proportionell mot belastningsströmmen, vilket dels garanterar att transistorerna hotnar även vid överbelastning, dels ger låg driveffekt vid låg last. Härigenom blir verkningsgraden hög inom ett stort belastningsområde. Omkopplaren för ingångsspänningen A och B kopplar transistorerna till lämpligt uttag på transformatorn.

De styrda likriktarna V7 och V8 är kopplade till var sin utgång över kortförbindningar i stiftproppen. Kopplingen i stiftproppen avger om utspänningen skall vara 13,2 V eller 27 V. De styrda likriktarna ger både en likriktning av växelspänningen och en "effektlös" reglering genom strömvinkelestyrning. Om anodspänningen på V9 antas vara positiv och den styrda likriktaren ledande är stoppspolen L3 kopplad till transformatorn och upptar spänningsskillnaden mellan utspänningen och transformatorspänning. När transformatorspänningen reverserar blir anoden på V9 negativ och den styrda likriktaren oledande. Även spänningen över stoppspolen reverserar. "Frijulsdioden" V43 blir ledande och leder hela belastningsströmmen.

Anoden på V10 är positiv. Efter ett visst tidsintervall får V10:s styrellektrod en triggerpuls från sin triggerkrets och blir ledande. Skrämmen genom V43 minskar till 0 och övertas av V10 (kurvformen av spänningen över V43 syns i tabell 2, kurvform 19).

Kondensatorn C5 glättar utspänningen som är beroende av triggerpulsens tidsfördröjning vid stor tidsfördröjning är den styrda likriktaren ledande endast en liten del av perioden, varigenom utspänningen blir liten).

Utspänningen jämförs i en differensförstärkare med en referensspänning. Skillnadsspänningen påverkar tidsfördröjningen av

triggerpulserna, varigenom utspänningen regleras. Då varje utgång har sin egen reglerkrets blir utspänningarna oberoende av varandra. 300 V-kretsen skiljer sig något från de övriga genom att en transformator är kopplad efter de styrda likriktarna för att transformera upp spänningen till 300 V.

Funktionen är i stort densamma som för de övriga kretsarna. För att få rätt tidsreferens drivs triggerkretsarna från en synkroniseringskrets. Denna får sina pulser från styroskallatorn över ett differentierande nät som omformar fyrkantspänningen till ett pulståg.

I ledningen för huvudströmmen ligger ett överströmskydd, som stryper pulserna till triggerkretsarna så snart ineffekten (strömpulsernas amplitud) överskrider ca 280-320 W. Man har därigenom ett överbelastningsskydd som sänker utspänningarna kraftigt vid överbelastning. Om utspänningarna har sjunkit under ett visst fastställt gränsvärde vid överbelastning trädde kortslutningsskyddet i funktion och slår ifrån triggingen. För att få tillbaka utgångsspänningarna måste omformaren slås ifrån och därefter startas igen.

Då 300 V-utgången skall lämna en effekt av endast 50 W, har denna försetts med ett eget överströmskydd som begränsar strömmen när uteffekten stigit till 60-70 W.

Referensspänningssaggregeratet ger lågohmig temperaturkompenserad referensspänning och en 3 V spänningsnivå till triggerkretsarna. Reläkreten skyddar omformaren för inkoppling av spänning med fel polaritet eller för överspänningar.

Strömriplet ut på matingsledningen till omformaren reduceras i filtret till ett acceptabelt värde. Anslutningsdonet för matöverkabeln ligger i serie med reläkreten och är avsett för fjärrmanövrerad till- och frånslagning av omformaren. Vid omkoppling av ingångsspänningen från 10-15 V till 20-30 V kopplas reläkreten och hjälpkretsar från parallellkoppling till seriekoppling. Därigenom bibehålls omformarens goda verkningsgrad även vid hög inspänning.

Detaljerad beskrivning

Styroskallator

Om exempelvis V6 är ledande uppträder över lindning 1-2 på transformatorn T5 en spänning som ger basen på V6 en negativ förspänning och basen på V5 en positiv förspänning. Kondensatorn C17 omladdas så småningom över motståndet R5 och V6:s basdiод och spänningen på V5:s bas blir negativ (se tabell 2, kurvform 2), V5 börjar leda, spänningen över lindning 1-2

reverserar och V6 stryps. Motstånden R6 och R84 ger förstöring åt transistorerna, så att oscillatorn kan starta.

Drivsteg

Drivsteget har till funktion att driva effektransistorerna med en relativt liten ström samt att ge kraftiga triggerpulser för omslagning av omformaren.

Om V3 antas få negativ spänning från T5 så att den blir ledande får drivtransformatorn en liten ström som bestäms av motståndet R1. Denna ström räcker till för att driva V1 då omformaren går i tomgång. Vid full belastning får däremot V1:s bas i huvudsak sin ström genom återkopplingen från emitterströmmen. När styroscillatorns spänning vänder blir V4 ledande men däremot inte V3. V1 är fortfarande ledande, och vill ge transformatorn samma spänning som före styroscillatorns omslag, dvs uttaget 3 på transformatorn T4 har negativ spänning i förhållande till uttaget 1. Dioden V35 kommer därför att leda och kortsluta spänningen över transformatorn, basspänningen på V1 blir noll så länge V1 efterleder.

Så snart V1 har blivit fullständigt strypt försvinner motspänningen över transformatorn, och uttaget 3 blir positivt i förhållande till uttaget 1.

Transistor V2 får basdrivning och blir ledande.

Differensförstärkare och triggerkrets

I den mellersta triggerkretsen laddar transistor V18 upp kondensatorn C22 med en ström som är beroende på skillnaden mellan en bräddel av utspänningen och referensspänningen. Kondensatorspänningen ökar och transistor V17 blir ledande när spänningen gått upp till något över 3 V, eftersom dess emitter ligger på en stabiliserad spänning av 3 V (se tabell 2, kurvform 13 och 14). Transistor V16 får över kondensatorn C21 en puls, så att den blir ledande under en tid av ca 10 usek. R39 ger en återkoppling som gör omslaget mera distinkt. Transformatorn T3A ger då en triggerpuls (se tabell 2, kurvform 17 och 18) till de styrda likriktarna V7 och V8, men endast till den likriktare som har positiv anod. Kondensatorn C22 urladdas av oscillatorn genom synkroniseringskretsen efter varje halvperiod och laddas upp igen.

Referensspänningsskälla

Referensspänningsskällan består av en serie transistor som får sin basström över motståndet R63. Vid för hög utspänning drar V23 ström och basströmmen i V24 minskar. Temperatur-

kompenstringssnätet R56, R57 och R55 korrigerar frän temperaturdriften i V58, V23, V15, V18 och V21.

Synkroniseringskretsen får differentierade och likriktade pulser från styroscillatorn, som gör V25 ledande under en kort tid (se tabell 2, kurvform 12). Därigenom urladdas kondensatorerna C20, C22 och C24.

Överströmskydd

Pulserna från strömtransformatorn T6 (se tabell 2, kurvform 10) jämförs med en referensspänning på V26:s bas. Är pulsamplituden större än referensspänningen blir V26 ledande. V25 får positiv basspänning och urladdar kondensatorerna C24, C22 och C20. Därigenom inhiberas triggerpulserna. Kondensatorn C27 håller kvar den positiva förspänningen till nästa halvperiod. Vid omkoppling av ingångsomkopplaren fördubblas strömtransformatorns känslighet genom bortkoppling av motståndet R75.

Överströmskydd 300 V

Normalt är V28 ledande. Om strömmen på 300 V-uttaget ökar, får man ett spänningssfall över motståndet R9, vilket vid stor ström gör emittern på V28 negativ och därmed stryper uppladdningsströmmen till kondensatorn C20.

Kortslutningsskydd

V27:s emitter ligger normalt på +5,5 V och basen är kopplad över dioder till spänningssdelare på utgångarna. Så snart någon av utspänningarna sjunker under ett bestämt värde blir V27:s bas negativ och transistorn leder. Därigenom blir V25 ledande, triggerpulserna upphör och utspänningarna sjunker till 0. Vid inkoppling fördröjer C26 spänningen på V27:s emitter, så att kortslutningsskyddet träder i funktion först när alla utspänningar har nått normala värden.

Relärets

Dioden V31 spärrar manöverströmmen till reläet vid oavsiktlig polvändning av batterispänningen. Reläkretsen har dessutom till uppgift att bryta strömmen när batterispänningen överstiger ett visst värde, 15 V eller 30 V beroende på ingångsomkopplarens läge. Transistor V30, som får sin basström över motståndet R79, är normalt ledande. Så snart ingångsspänningen överstiger ett visst värde blir zenerdioden V34 ledande och därmed även V29. Bas-emitterspänningen på V30 blir positiv. V30 blir oledande och reläet bryter.

Service

I följande tabeller ges exempel på fel som kan tänkas uppstå, deras orsaker och åtgärder för deras avhjälpande. För att underlätta felsökningen finns i tabell 2 en uppställning bilder tagna med ett oscilloskop inkopplat i olika mätpunkter. Mätpunkterna är även betecknade med bokstäver i tabellen. Dessa återfinns även på rningarna för krets korten.

För att på oscilloskopet få kurvformen som motsvarar bilderna bör man ställa in samma sveptid och känslighet som angivits i tabellen. Triggeningen bör helst vara styrd utifrån och ske från t ex punkt b. Oscilloskopet bör vara likströmskopplat och nollnivån ställas in som angivits i bilderna. I slutet av tabellen finns närmare uppgifter över vad som bör observeras på kurvformen vid felsökningen.



Fel	Orsak	Åtgärd
Utspanning saknas, omformaren helt tyst	Reläit drar inte Fel batterispanning Fel polaritet Reläit drar inte Bultar till spänningssomleoplaren inte åtdragna Reläit drar inte Fel i manöverkabell eller manöverströmställare Reläit drar inte Fel i reläkrets	Kontrollera batterispanning och polaritet Dra åt bultarna, dock inte för hårt Kortslut stift 1-2 direkt över kontaktens p5 och lysna om reläit drar
		Förbind reläihindningens ena uttag (katod V33, plint 2 framsida) med plusspanningen på ingången och lysna om reläit drar. Om det inte drar vid 20-30 V kan det vara fel (avbrott) i styrkretsarna Om det inte drar vid 10-15 V kan det vara fel på själva reläit (avbrott i lindning eller mekaniskt fel eller avbrott i kabligen

Fel	Orsak	Åtgärd
Utspanning saknas, oscillatorn hörs ut	Kortslutnings- skyddet har löst ut	Försök att starta omformaren i tomgång; kortslutning kan förelämnas i en av de anslutna belastningarna
	Överströmskyddet begränsar spänningen p g a kortslutning i någon av kretsarna	Bryt förbindelsen med kortslutnings- transistoren genom att lossa R68. Om utspanningarna är mycket låga och omformaren går oregelbundet, har överströmskyddet trätt i funktion och någon av utgångarna är kortslutten
	Fel på någon av utgångarna	Kortslutningskyddet brutet. Om en utspanning är normal men någon av de övriga noll, kontrollera att den styrda likriktaren får triggerpulser, se kurvform 20
	Fel på kortslutningskyddet	Obs! 300 V utspanning kan endast finnas om 7,2 V spänning är riktig; kontrollera därför denna först Om triggerpulsen finns, kontrollera om de styrda likriktarna tänder Om triggerpulsen inte finns eller kommer vid felaktig tidpunkt, kontrollera kurvform 17, 14, 12 ev 16 och 15 för att spära i triggerkretsar Kortslutningskyddet brutet. Kontrollera referensspänningen (emitter V24) och referensspänningskällan Om alla utspanningarna är normala är det fel på kortslutningskyddet
	Reläit drar (hörs som en knäpp) men omformaren helt tyst. Fel i oscillator eller drivsteg	Oscillatorn svänger inte, se kurvform 1 Ingen basdrivning på V3 och V4, se kurvform 3 V3 och V4 bultar inte, se kurvform 4, V1 och V2 får inte basdrivning, se kurvform 6, V1 och V2 leder inte, se kurvform 7.
	Reläit drar (hörs som en knäpp) men omformaren helt tyst. Fel i oscillator eller drivsteg	Först efter reparation av en reläkrets kontrolleras alltid att reläit bryter vid spänningar över 15-17 V och 30-33 V. Om så inte är fallet trimmas R78 för fränslag vid ca 15,5 V och R77 för fränslag vid ca 31 V. Trimning sker genom byte av motstånd mellan lödornen

Fel	Orsak	Åtgärd
Kortslutning vid inkoppling av omformaren	V1 eller V2 kortsluten V37 och V38, styrda likriktare kortslutna eller mekanisk kortslutning till stromme	Mata omformaren med en låg spänning (1-2V). Tryck ner reläets ankare och mät strömmen. Lossa förbindningarna till effektransistorernas kollektorer, en och en, tills strömmen minskar. Byt ut den transistor på vilken kollektorn lossats sist. Koppla in transistorerna en och en igen och kontrollera att ingen av dem är kortsluten Undersök på liknande sätt som ovan

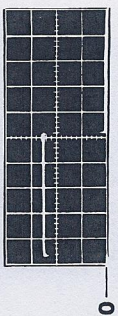
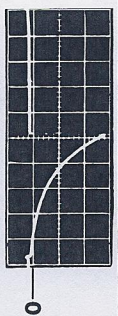
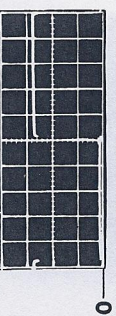
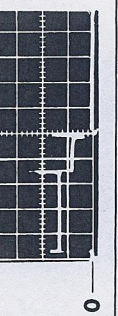
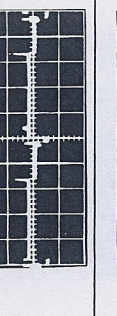
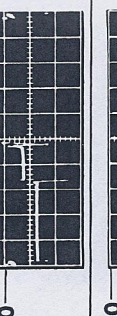
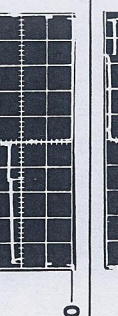
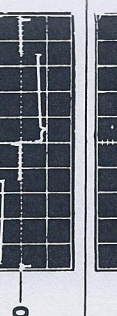
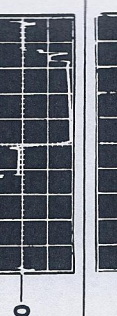
Tabell 2
(Arbetsspänning 13 V)

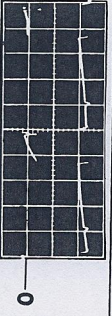
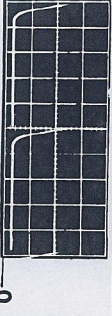
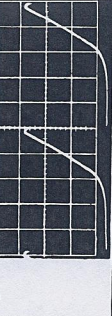
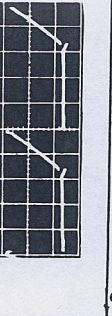
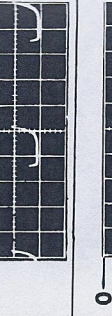
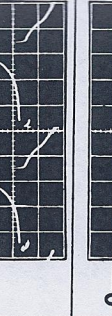
Kurvform nr	Mätpunkt	probe	Oscilloskop jord	känsl. X	känsl. Y	Belastning	Bild	Anmärkning
1	V6 kollektor-emitter	b	a	100 μ s/cm	10 v/cm	Tongång		Samma kurvform med belastning. Kontroll att styroskillatorn svänger. Frekvensen skall vara 800-1200 Hz
2	V6 emitter-bas	c	a	100 μ s/cm	2 v/cm	Tongång		Samma kurvform med belastning
3	Över R2	d	e	100 μ s/cm	0,5 v/cm	Tongång		Samma kurvform med belastning. Kontroll att drivtransformatorn V3 (V4) får basström
4	V3 kollektor-emitter	f	a	100 μ s/cm	5 v/cm	7,2 V 100 W		Kontrollera att drivtransformatorn V3 (V4) bottnar. Kontrollera att den lilla positiva pulsen vid 500 usek och 0 V inte blir större än 1,5 V. I annat fall är det fel på V35 (V36)
5	Över R1	g	h	100 μ s/cm	5 v/cm	7,2 V 100 W		Se till att likspänningsnivån är ungefär som på bilden
6	V1 bas-emitter	bas	emitter	100 μ s/cm	0,5 v/cm	7,2 V 100 W		Mättes direkt på transistoren. Kontroll av basdrivning på effektransistor V1 (V2). Tongångsnivå på första "trappsteget" (ca 0,4 V), 100 W-nivå på andra "trappsteget" (ca 0,6 V)
7	V1 kollektor-emitter	kollektor	emitter	100 μ s/cm	10 v/cm	7,2 V 100 W		Mättes direkt på transistoren. Kontrollera att effektransistor V1 (V2) bottnar. Vid 30 V inspänning bör inga "spikar" överstiga -100 V
8	T6 punkt 5-8	i	j	100 μ s/cm	5 v/cm	7,2 V 100 W		Se till att kurvformen är symmetrisk. Strömmen får inte öka mot slutet av strömperioden
9	T6 punkt 5-8	i	j	100 μ s/cm	5 v/cm	7,2 V 100 W 13,2 V 100 W 300 V 50 W		Strömmen ökar i trappsteg. "Spikarna" beror på inkoppling av de styrda likriktarna. Full effekt motsvarar ca 10 V. Observera symmetrin

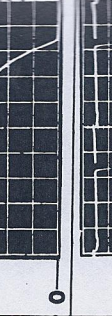
Kurvform nr	Mätpunkt	probe	Oscilloskop			Belastning	Bild	Anmärkning
			jord	känsl. X	känsl. Y			
10	T 6 punkt 5-8	i	j	100 μ s/cm	5 v/cm	27 V 260 W		Full effekt motsvarar ca 10 V Observera symmetrin
11	V61/62-jord	k	h	100 μ s/cm	2 V/cm	27 V 260 W		Båda halvperioderna skall vara lika. Är bild 8, 9 eller 10 riktig kan det vara fel på V61 eller V62
12	V25	l	m	100 μ s/cm	0,5 V/cm	Tomgång		Samma kurvform vid belastning. Det måste finnas en triggerpuls för varje halvperiod annars är det fel mellan oscillatorn och V25. om bild 1 är riktig
13	Över C24	n	m	100 μ s/cm	1 V/cm	7,2 V 100 W		Likartade kurvformer över C22 och C20 även vid tomgång. Man ser uppladdningskurvan men inte triggerpunkten. Kurvan skall starta vid ca 1 V
14	V20	o	m	100 μ s/cm	1 V/cm	7,2 V 100 W		Likartade kurvformer över V17 och V14 även vid tomgång. Denna kurva ger mera information. Kurvan skall starta vid ca 1 V. Punkten där transistoren blir ledande syns tydligt. Spänningen i den punkten skall vara ca 3-3,5 V och tidsfördröjningen skall överensstämma med triggerpulsens början i bild 17
15	V20 kollektor-emitter	p	q	100 μ s/cm	5 V/cm	7,2 V 100 W		Likartade kurvformer över V17 och V14 även vid tomgång. Kontrollera att V20 (V17, V14) bottnar (0 V) resp är oledande (7-12 V beroende på in-spänning)
16	V19	r	s	100 μ s/cm	0,5 V/cm	7,2 V 100 W		Likartade kurvformer över V16 och V13 även vid tomgång. Kontroll av basdrivning (negativa pulser) på V19 (V16, V13)
17	V19 kollektor-emitter	t	s	100 μ s/cm	5 V/cm	7,2 V 100 W		Likartade kurvformer över V16 och V13 även vid tomgång. Själva pulsens utseende ändras obetydligt vid tomgång. Kontrollera att transistor V19 (V16, V15) bottnar och att pulsen kommer vid rätt tidpunkt, se bild 14
18	V19 kollektor-emitter	t	s	10 μ s/cm	5 V/cm	Tomgång		Samma kurvform på V16 och V13 oberoende av belastning. Kontrollera att pulsens topp inte blir mindre än 8 usek

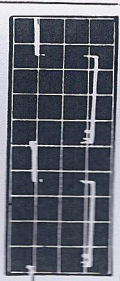
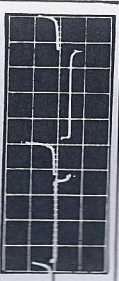
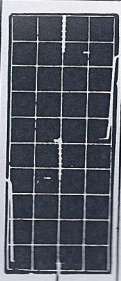
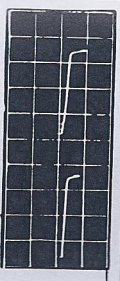
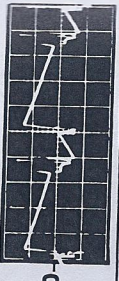
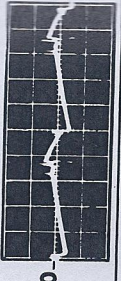
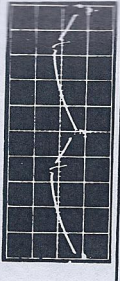
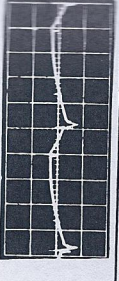
Kurvform nr	Mätpunkt	probe	Oscilloskop			Belastning	Bild	Anmärkning
			jord	känsl. X	känsl. Y			
19	Över V43 R18-jord	u	m	100 µs/cm	5 V/cm	7,2 V 100 W		Motsvarande kurvform över V44. Kontrollera att det finns en puls för varje halvperiod. Om så inte är fallet tänder inte en av de styrda likriktarna. Om spänningen är mer än 1,5 V negativ är det avbrott på V43
20	Gate-katod på någon tyristor	v	u	100 µs/cm	2 V/cm	7,2 V 100 W		Den styrda likriktaren, som tänds, ger en förlängning av pulsen
21	T 7 punkt 1 o 2	x	m	100 µs/cm	20 V/cm	7,2 V 100 W 300 V 50 W		Om en av pulserna fattas tänder inte en av de styrda likriktarna.
22	Över R14-C14	y	m	100 µs/cm	200 V/cm	7,2 V 100 W 300 V 50 W		Om en av pulserna fattas tänder inte en av dessa styrda likriktarna. Är bild 21 riktig kan det vara avbrott i V39, V40, V41 eller V42.
23	Över C1			100 µs/cm	1 V/cm	7,2 V 100 W 13,2 V 100 W 300 V 50 W		Om ripple-spänningen är för stor kan C1 vara felaktig
24	U ut 7, 2 V			100 µs/cm	0,05 V/cm	7,2 V 100 W 13,2 V 100 W 300 V 50 W		Om ripple-spänningen är för stor kan C5 eller L3 vara felaktig
25	U ut 13, 2 V			100 µs/cm	0,05 V/cm	13,2 V 200 W 300 V 50 W		Om ripple-spänningen är för stor kan C4 eller L2 vara felaktig
26	U ut 27 V			100 µs/cm	0,1 V/cm	27 V 200 W		Om ripple-spänningen är för stor kan C4 eller L2 vara felaktig

Detaljlista

I detaljlistan har endast de komponenter upptäckts som kommer att lagertöras i reserv. Reparationer som innebär utbyte av komponenter som inte ingår i detaljlistan får inte utföras vid förbandens tryckeristäder. Omformaren skall i sådana fall insändas till central verkstad.

Rad	An-	Förräds-	Förräds-	Best	Ursprungs-	Kompletterande
tal	het	beteckning	benämning	kod	beteckning	uppgifter
1	1	M1830-816810	Hylstag 4-pol	B		M kab SRA-R1-87666
2	1	M1830-202310	Shiftag 4-pol	B	BPG-412 MFD	
3	1	M1830-201720	Hylstag 12-pol	B	BPG-12 FFD	
4	1	M1834-106110	Anslutntag 10-pol	B		U79/U TF-TF4-74587
5	1		Shifthystag 2-pol	B		LEMO RA 1 M2x1,3 TF-Tc 18898
6	1		Shifthystag 2-pol	B		-----
7	1		Shifthystag 2-pol	B		2-pol LEMO F 1 M2x1,3 TF-Tc 18893
8	1		Shifthystag 2-pol	B		2-pol LEMO F 1 M2x1,3 TF-Tc 18893
9	1		Shifthystag 2-pol	B		2-pol LEMO F 1 M2x1,3 TF-Tc 18893
10	1		Shifthystag 2-pol	B		2-pol LEMO F 1 M2x1,3 TF-Tc 18893
11	1		Shifthystag 2-pol	B		2-pol LEMO F 1 M2x1,3 TF-Tc 18893
12	1	M2731-953111	Gjökdamppa R 8/0,8	B		SV 0,1A
13	1		Strömställare	B	CUTTLE-8373/ K6	2-pol, 1-vägs TF-Tc 15795
14	1		Relä	B	KUNKE-AG-12	TF-Tc 20303
15	1		Relä	B	KUNKE-AG-12	TF-Tc 20303
16	1		Termistor	B	SEM-K15	NTC 4 ohm TF-Tc 05886
17	1		Termistor	B	SEM-K15	NTC 4 ohm TF-Tc 05886
18	1		Termistor	B	PHIL-	-----
19	1		Termistor	B	B832007p/115	TF-Tc 05887
20	1		Transformator T1	B	TRAOR-U 141	TF-Tc 10596
21	1		Transformator T2	B	TRAOR-V 142	TF-Tc 10597
22	1		Transformator T3	B	TRAOR-V 143	TF-Tc 10598
23	1		Transformator T4	B	TRAOR-V 144	TF-Tc 10599

Pos tal	An- beteckning	Förräds- benämning	Best kod	Ursprungs- beteckning	Kompleterande uppgifter
24	1	Transformator T5	B	TRAOR-S 145	TF-Tc 10600
25	1	Transformator T6	B	TRAOR-A 146	TF-Tc 10601
26	1	Transformator T7	B	TRAOR-U 147	TF-Tc 10602
27	1	Skoppspole D1	B	TRAOR-D 151	TF-Tc 11290
28	1	Skoppspole D2	B	TRAOR-D 152	TF-Tc 11291

29	1	Skoppspole D4	B	TRAOR-D 154	TF-Tc 11378
30	1	Skoppspole D5	B	TRAOR-D 155	TF-Tc 11379

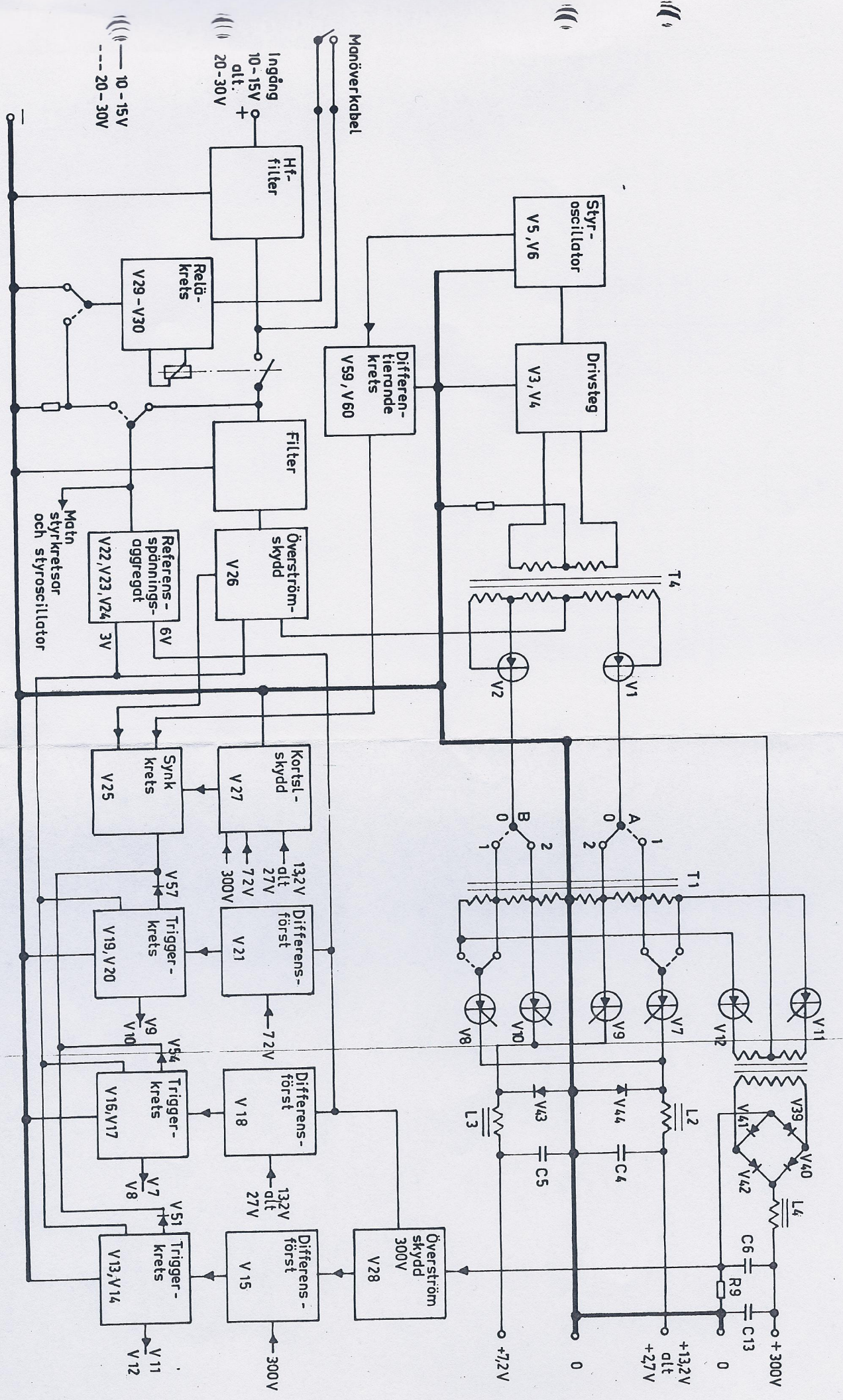

--- 10-15V
 - - - 20-30V

- Symbol för omkopplingen
- 1- - 0 2
 - 1- 0 2
 - 1 0 2
 - 1 0 2
- 20 30V (Obs! Heldragna linjer bortkopplade)
- 10 15V (Obs! Streckade linjer bortkopplade)

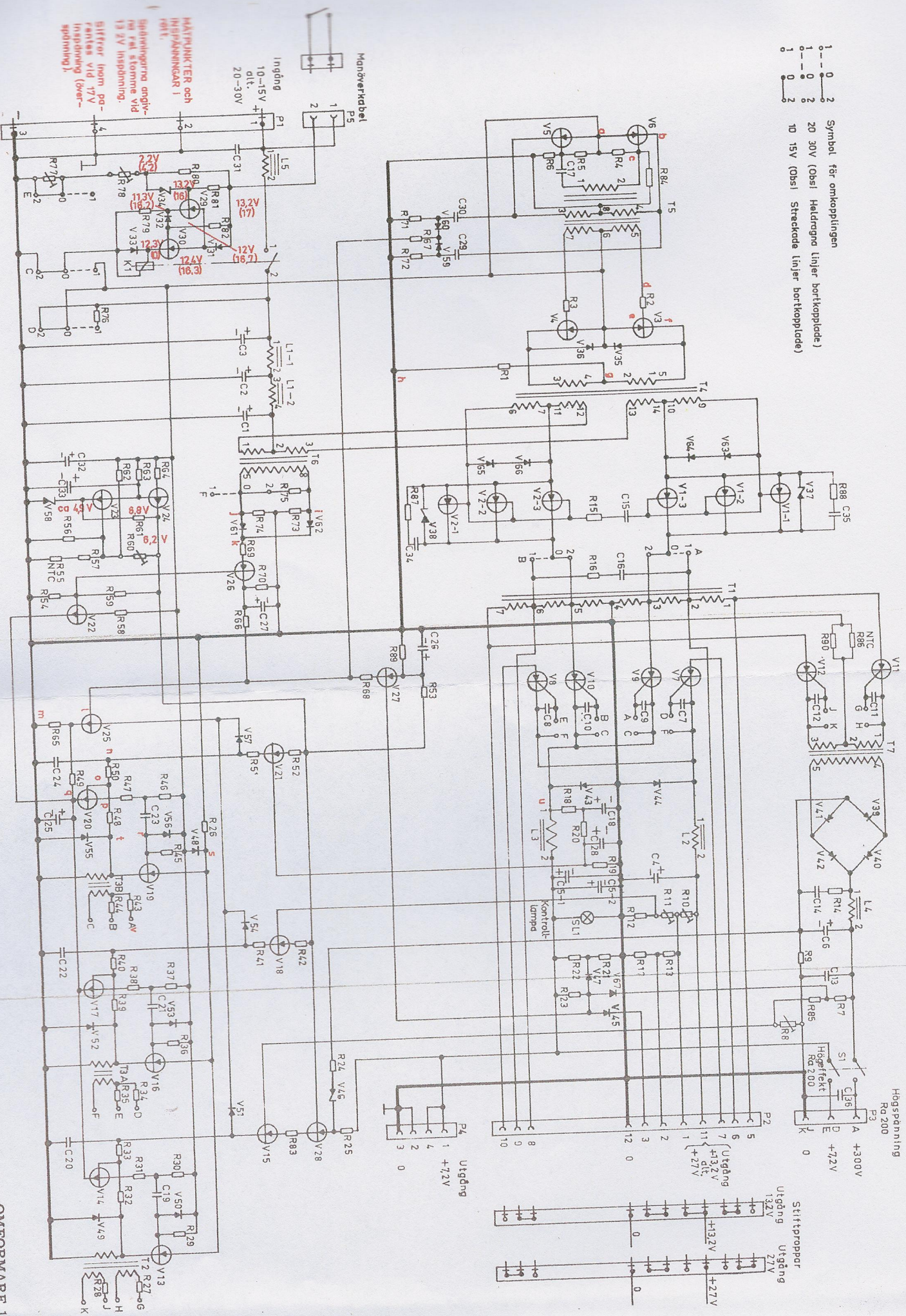

HÄLTPUNKTER och INMÄTNINGAR I RÄTT!

Spänningarna angivna på två störmått vid 13.2V inspänning.

Stiftför inom på-entans vid 17V inspänning (över-spänning).

Högspänning

Rg 200

P3	A	+300V
	B	+27V
	C	+27V
	D	+27V
	E	+27V
	F	+27V
	G	+27V
	H	+27V
	I	+27V
	J	+27V
	K	+27V

Stifttoppar

Utgång 13.2V

Utgång 27V

Utgång +27V

Utgång

P4	1	+7.2V
	2	
	3	
	4	
	5	
	6	
	7	
	8	
	9	
	10	

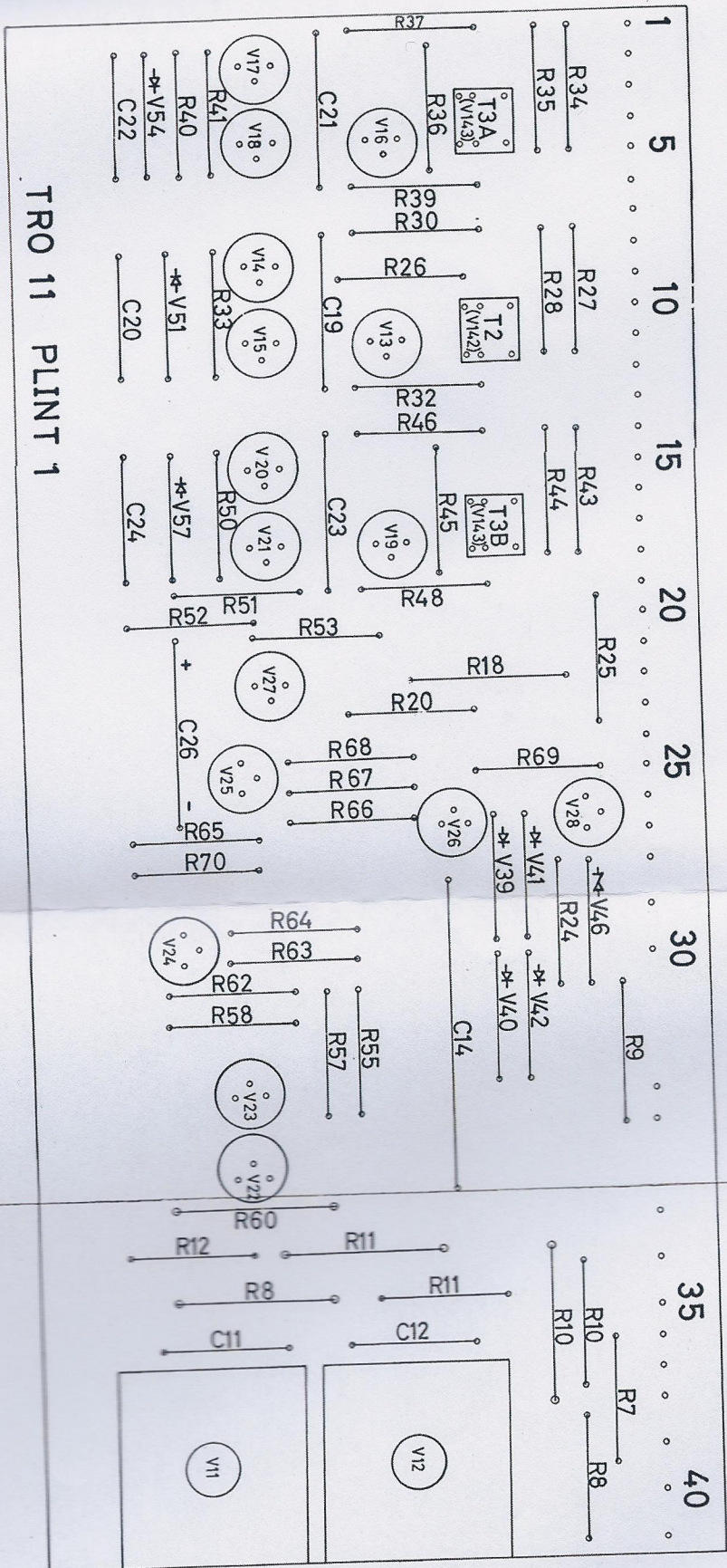

TRO 11 PLINT 1

